

EA2M-12/24

Carte électronique pour moteurs battants 12-24 V

Date création

14/05/2013

Mise à jour

20/01/2020

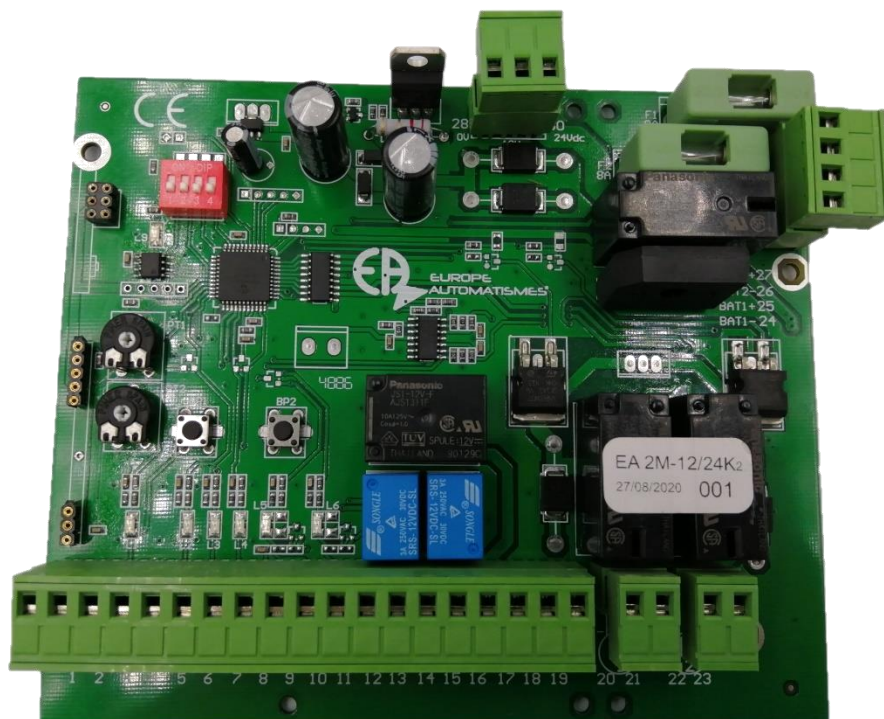

SOMMAIRE

1. Installation du coffret
2. Raccordements électriques
3. Vérification du branchement des phases moteurs
4. Schéma de câblage
5. Programmation automatique
 - 5.1. Programmation de deux moteurs
 - 5.2. Programmation passage piéton
6. Programmations annexes
 - 6.1. Temps de pause
 - 6.2. Télécommande
7. Mode de fonctionnement
 - 7.1. Préavis
 - 7.2. Homme **Présent avec ralenti**
 - 7.3. Coup de bélier
 - 7.4. Possibilités pour les deux programmes
8. Autres fonctions
 - 8.1. Suppression du ralenti
 - 8.2. Réglage de puissance des moteurs
 - 8.3. Sélection de la force de démarrage
 - 8.4. Entrée contact horloge
 - 8.5. Action du contact sécurité pour photocellules
 - 8.6. Inhibition sécurité de fermeture au démarrage
 - 8.7. Lampe de courtoisie
 - 8.8. Modification gestion pause d'ouverture
 - 8.9. Clignotement de la sortie FLASH
 - 8.10. Gestion flash en ouverture mode Automatique
 - 8.11. Arrêt en ouverture en mode automatique
 - 8.12. Arrêt de la pause en mode automatique
 - 8.13. Gestion de la prise de contrôle Prog1-Prog2
 - 8.14. Serrure active au départ fermeture
 - 8.15. Suppression des décalages vantaux
 - 8.16. Désactivation de toutes les fonctions
 - 8.17. Carte optionnelle MCEA
9. Câblage de l'antenne
10. Fiche technique

AVANT PROPOS

La carte **EA2M-12/24** est une platine électronique conçue pour gérer un portail à battant avec des moteurs en 12v ou 24v (suivant câblage), comprenant une gestion de charge de batteries permettant une sauvegarde en cas de coupure du secteur ou un fonctionnement directement sur panneau solaire. Elle intègre une mesure de couple moteur, une fonction ralentissement en fin de course, de plus, la programmation est entièrement automatique.

AVERTISSEMENTS

Avant de commencer l'installation du coffret, nous vous recommandons de lire attentivement cette notice afin de vous familiariser avec son mode de programmation. Attention également au sens d'orientation de la carte EA2M-12/24. Prendre la précaution de couper l'alimentation électrique avant toute intervention sur la carte EA2M-12/24 et sur les accessoires.

1. INSTALLATION DU COFFRET

- Placer au dos du boîtier électronique les 4 broches de fixation avec les petites vis inox b4X0.5 fournies dans la pochette du kit.
- Fixer le coffret à hauteur suffisante pour éviter une exposition en milieu humide.
- Amener tous les câbles électriques au coffret par les presse-étoupes.
- Enlever la gaine des câbles sur environ 15 cm, puis dénuder les fils sur 5 mm.
- Visser fermement les presse-étoupes, et siliconer l'entrée des câbles si nécessaire pour éviter la présence d'insectes responsables de dégâts ou de court-circuit sur la carte électronique.
- Raccorder soigneusement les fils au bornier en respectant le sens de branchement.
- Serrer fermement les vis, sans forcer.

Vérifier que la ligne électrique 220 V est hors tension au moment du raccordement et avant toute intervention.

2. RACCORDEMENTS ELECTRIQUES

La qualité du câblage électrique est importante pour éviter les pannes intermittentes. Respecter la section des câbles, ainsi que la connexion vers les bornes de la carte **EA2M-12/24**. Manipuler avec précaution et respecter les normes en vigueur.

- | | |
|---------------------|---|
| 1 | Coax de l'antenne (trousse) et OV CC |
| 2 | Coax de l'antenne (âme centrale du coax) ou bout de fil de 17 cm (433 Mhz) en 1,5 mm ² "rigide". |
| 3 4 | LED L1 Entrée commande NO , pour bouton poussoir, contacteur à clé, clavier à code, contact récepteur radio, etc., pour ouverture / fermeture du portail (Prog 1). Option -> entrée HORLOGE |
| 4 5 | LED L2 Entrée commande NO , pour bouton poussoir, contacteur à clé, clavier à code, contact récepteur radio, etc., pour ouverture / fermeture du portail (Prog 2). |
| 6 8 | LED L3 Entrée contact NF pour sécurité en ouverture. La coupure du contact provoque l'arrêt immédiat du portail, puis sa refermeture pendant 2" avant de s'arrêter. L'action suivante sera une fermeture. (ponter si non utilisé) Fonctionnement possible en photocellules d'ouverture (cf § 8.5) |
| 7 8 | LED L4 Entrée contact NF pour sécurité photocellules en fermeture. La coupure du faisceau provoque l'arrêt immédiat du portail, puis sa réouverture. N.B. : en mode automatique, la rupture du faisceau pendant le temps de pause provoque la fermeture du portail 3" après sa libération, sans attendre la fin du temps programmé. Annulation possible. (Ponter si non utilisé) |
| 9 | NON UTILISE SUR VERSION TEMPO |
| 10 | NON UTILISE SUR VERSION TEMPO |
| 11 | NON UTILISE SUR VERSION TEMPO |
| 12 13 | Sortie serrure (12 V DC 2 A max.). + 12 , - 13 La serrure ne fonctionnera pas si ses polarités d'alimentation sont inversées. |
| 13 14 | Alimentation permanente 12V DC(200 mA max.) pour accessoires. + 14 , - 13 |
| 13 15 | Alimentation TEST PHOTO avec préavis de fonctionnement 12V TX (autotest). + 15 , - 13 |
| 16 17 | Sortie feu 12 V DC 15Wmax. + 16 , - 17 |
| 18 19 | Sortie éclairage de zone 12 V DC. + 18 , - 19 <i>Prévoir un relais 12 V DC pour alimenter une lumière en 220 V</i> |
| 20 | Sortie – moteur 1 |
| 21 | Sortie + moteur 1 |
| 22 | Sortie – moteur 2 |
| 23 | Sortie + moteur 2 |

A) Branchement des batteries

24	- Bat 1
25	+ Bat 1
26	- Bat 2
27	+ Bat 2

B) Alimentation directement sur secteur à travers la carte ALIM avec possibilité de charger des batteries de secours.

28	0V	} Arrivée du transfo (100 VA mini) à travers la carte AL8A
29	12 V DC	
30	24 V DC	

C) Fonctionnement uniquement sur batteries avec recharge par panneaux solaires ou transformateur 12Vac 10 VA.

28	0V	} Arrivée directe du transfo 0-12 V (10 VA mini) ou du panneau solaire 12V (20 VA)
29	12 V AC / DC	
30	(vide)	

3. VERIFICATION DU BRANCHEMENT DES ALIMENTATIONS MOTEUR

- Vérifier que les **DIPS 1-2-3-4** sont en position OFF.
- Déverrouiller les vérins et positionner le portail à mi-course.
- Verrouiller les vérins.
- Brancher l'alimentation de la carte, les **leds L3, L4 et L9** s'allument. Sinon débrancher et vérifier les branchements (transformateur, fusibles, ...) et recommencer l'opération.
- Appuyer sur **BP1**, les moteurs doivent partir en fermeture (d'abord M2 puis ensuite M1). Si le portail ou l'un des deux moteurs s'ouvre, inverser les fils moteur aux bornes 20 et 21 pour le moteur 1, 22 et 23 pour le moteur 2. Si l'ordre des moteurs est inversé, intervertir directement les borniers M1 et M2.
- La vérification terminée, couper l'alimentation pour mener manuellement le portail à mi-course puis rebrancher l'alimentation.

4. SCHEMA DE CABLAGE

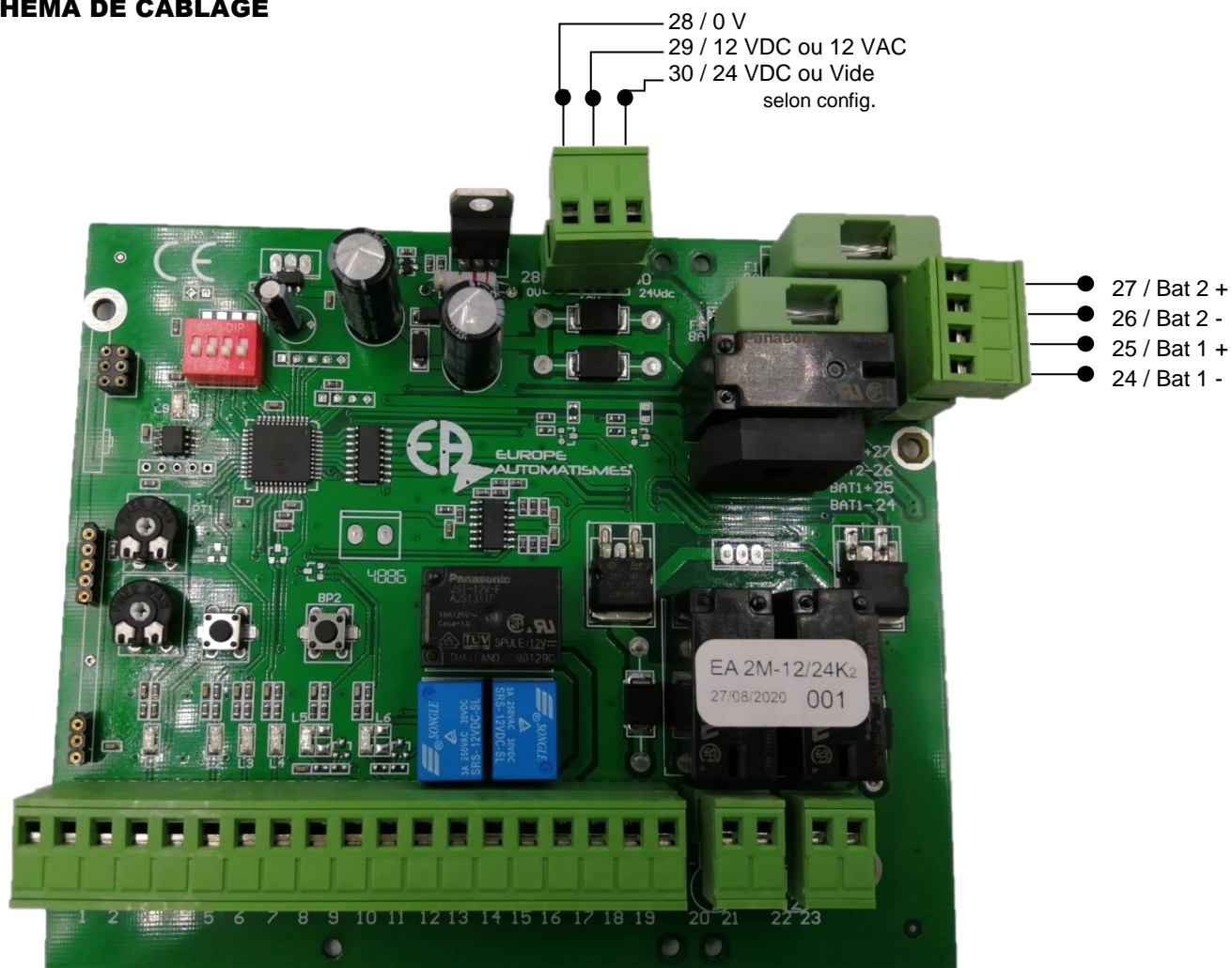

Masse antenne / 1

Antenne / 2

Commande de programme BP1 / 3

Commun + / 4

Commande de programme BP2 / 5

Sécurité ouverture / 6

Sécurité fermeture / 7

Commun +12V / 8

NON UTILISEES / 9

/ 10

/ 11

Serrure + / 12

0 VDC / 13

Alimentation cellules et périphérique / 14

Alimentation test photo (avec préavis fonctionnement) (12 VTX) + / 15

Alimentation pour feu +12V DC / 16

0 VDC / 17

Eclairage de zone 12V DC / 18

0 VDC / 19

Moteur 1 - / 20

Moteur 1 + / 21

Moteur 2 - / 22

Moteur 2 + / 23

CABLAGE SIMPLIFIE (hors fonctionnement sur panneau solaire)

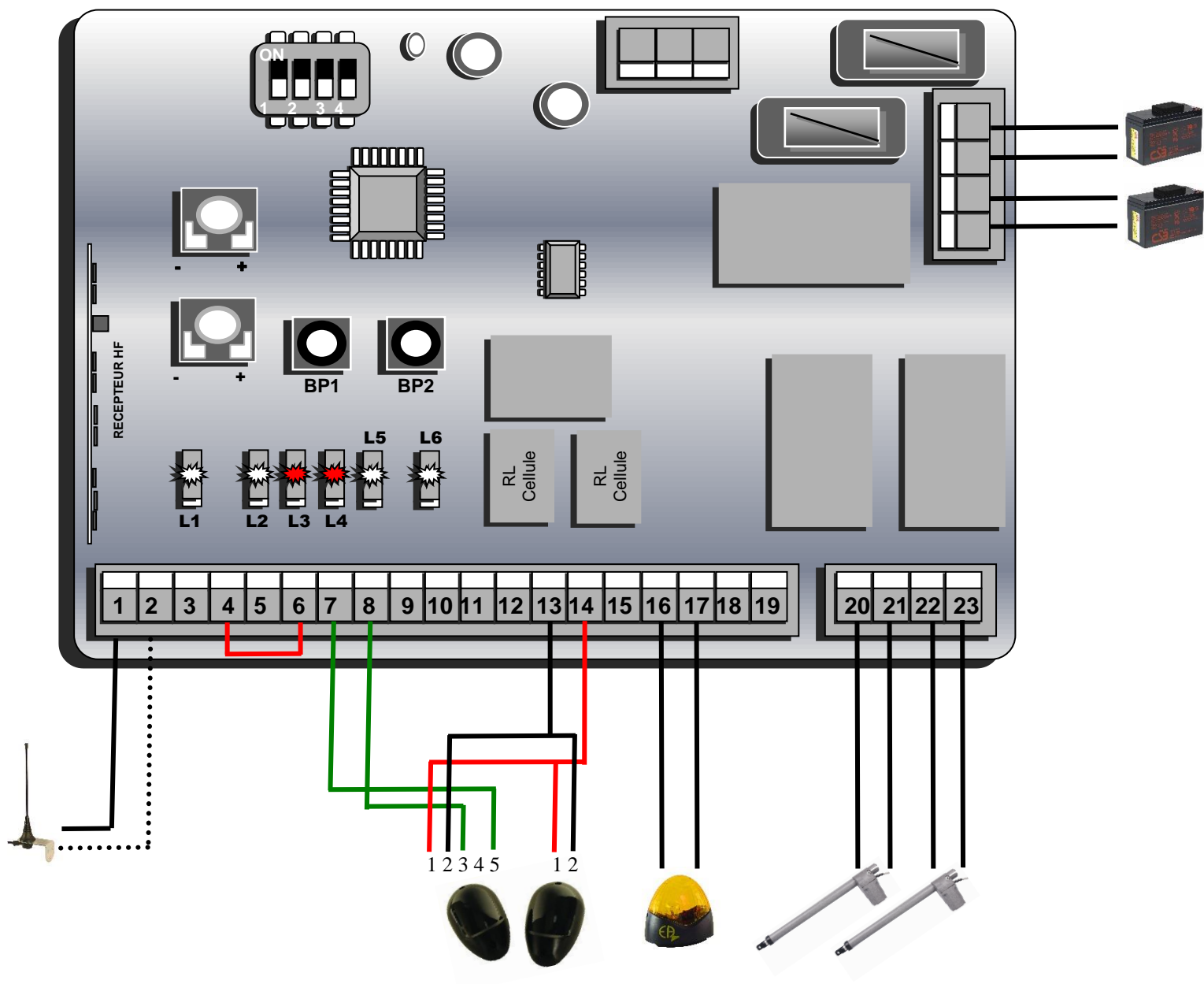

5. PROGRAMMATION DE LA CARTE

5.1. Programmation des deux moteurs (ouverture complète):

En basculant les dips switch comme suit vous pouvez réaliser deux ouvertures distinctes (on utilise le programme 2 pour l'ouverture portillon).

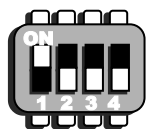

Programme 1 :
Basculer le **DIP 1** sur ON
L9 se met à clignoter pour commencer la programmation

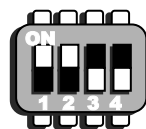

Programme 2 :
Basculer les **DIPS 1** et **2** sur ON
L9 se met à clignoter pour commencer la programmation

Note : La pose de butée en ouverture et fermeture est **OBLIGATOIRE**.

Pour les portails lourds ou difficiles à manœuvrer il peut être nécessaire d'accompagner manuellement chaque vantail jusqu'à la butée, pour compenser la faible puissance des moteurs en phase de programmation.

Programme : Apprentissage sur les butées d'ouverture

- Placer le portail en position intermédiaire.
- Relevez le ou les switchs correspondant à l'ouverture désirée. (ci-dessus)
- Appuyer sur **BP2**. L'étape de programmation démarre comme ci-dessous

Ouverture au ralenti du battant 1
le battant 1 s'ouvre jusqu'à sa butée

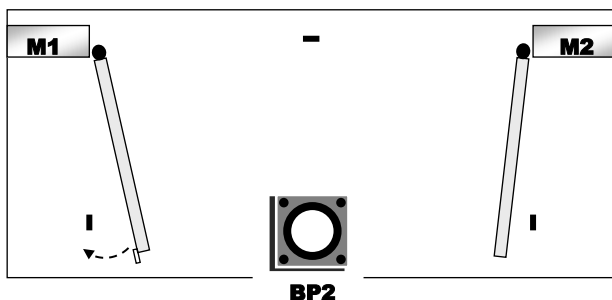

Ouverture au ralenti du battant 2
Le battant 2 démarre dès que le battant 1 s'arrête et vient jusqu'à sa butée puis repart en fermeture.

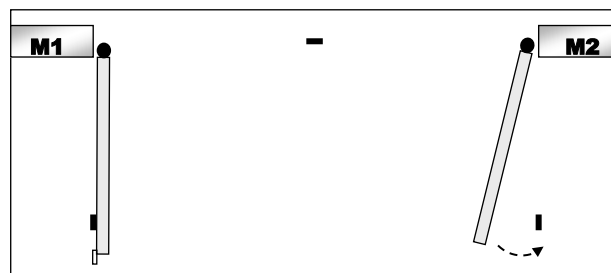

Départ automatique du battant 1 dès que le battant 2 s'arrête sur sa butée en fermeture.

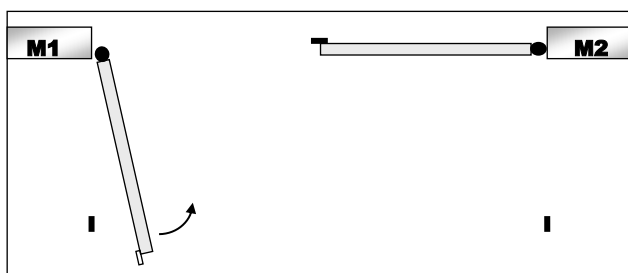

Le battant 1 s'arrête sur sa butée en fermeture (Vérifiez que le moteur 1 est bien arrêté)

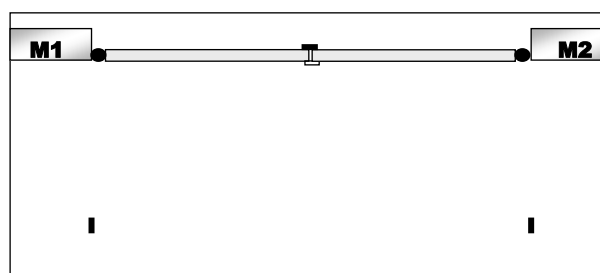

Fin du réglage, la programmation des courses est terminée.

Le décalage des battants est calculé automatiquement pour qu'ils ne puissent pas se chevaucher.

A la fin de la programmation, remettre tous les DIPS sur OFF.

5.2. Programmation passage piéton : (ex : sur programme 2)

En basculant les dips switch comme suit vous pouvez réaliser deux ouvertures distinctes (on utilise l'ouverture 2 pour l'ouverture portillon)

Note: Si vous avez 2 moteurs il est préférable de débriquer le moteur 2. Si vous démarrez l'apprentissage par le BP 2 (prog B) cela évitera l'ouverture du moteur 2 jusqu'à la butée. Dans le cas contraire, mettre le vantail 1 dans sa position ouverte, ré embraquez le moteur, et appuyer directement sur BP 1 (prog A).

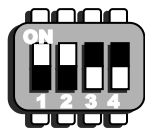

Programme 2 :

Basculer les **DIP 1 et 2** sur ON
L9 se met à clignoter pour commencer la programmation

- **Placer le vantail à l'endroit où vous désirez qu'il s'arrête en ouverture**
- **Relevez les switches correspondant à l'apprentissage des courses du programme 2. (ci-dessus)**
- **Appuyer sur BP1: l'étape de programmation démarre comme ci-dessous**

Départ en fermeture du battant :
Appuyer sur **BP1** (sans butée).

Arrêt en fermeture du battant :

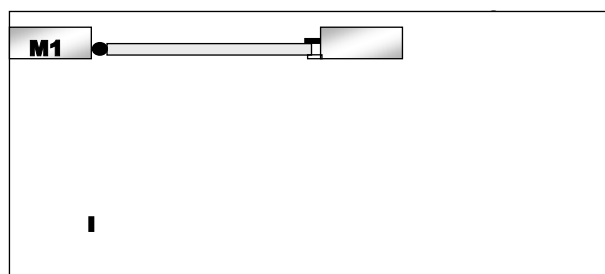
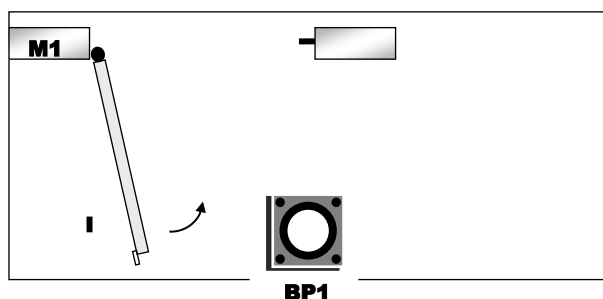

Fin du réglage, la programmation des courses est terminée.

A la fin de la programmation, remettre tous les DIPS sur OFF.

Dans tous les cas de programmation précédent, il est possible de modifier la distance du ralentissement en appuyant sur BP1 à l'endroit désiré, pendant la phase de fermeture des vantaux.

ESSAI DE FONCTIONNEMENT

Il n'est pas obligatoire d'avoir programmé les télécommandes pour procéder aux essais. Une fois les dips relevés, les boutons BP1 et BP2 correspondent respectivement aux deux types d'ouvertures programmées.

- **BP1** / bouton 1 de la télécommande lance **Ouverture 1**
- **BP2** / bouton 2 de la télécommande lance **Ouverture 2**

Témoin d'état du portail

L9, témoin d'état du portail, varie selon le mouvement :

- Arrêt porte fermée : allumé fixe
- Mouvement en ouverture : clignotement normal
- Arrêt porte ouverte : clignotement lent
- Mouvement en fermeture : clignotement rapide

Note : La connexion d'un voyant 12 V (35 mA max.) ou une **led** via une résistance de 560 Ω à 1,2 k Ω suivant la luminosité souhaitée peut se faire sur la carte.

6. PROGRAMMATIONS ANNEXES

Avant toute programmation il est nécessaire que la led n°9 soit allumée fixe (portail en position fermeture). Dans le cas d'un clignotement vous devez débrancher et rebrancher les alimentations

6.1. Temps de pause

Le choix entre l'exécution automatique ou semi-automatique du ou des programmes se fait par programmation ou non d'un temps de pause à la suite de ce programme. Ce temps de pause peut être activé ou annulé à tout moment, hormis lors d'une étape de la programmation des courses.

- En mode **semi-automatique** : l'ouverture et la fermeture se font sur commande par **BP1** ou bouton de la télécommande.
- En mode **automatique** : l'ouverture se fait sur commande par **BP1** ou bouton de la télécommande, la fermeture se fait automatiquement après le temps de pause programmé. (fonctionnement collectif : il est nécessaire de protéger la zone d'ouverture du portail, se référer aux normes en vigueur. Ex : EN13241.)

Programmation :

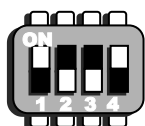

Selon l'ouverture concernée :

Ouverture 1 :
Basculer les **DIPS 1** et **4** sur ON

Ouverture 2 :
Basculer les **DIPS 1, 2** et **4** sur ON

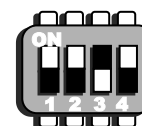

- **L9** se met à clignoter
- Appuyer sur **BP1** : **L9** se met à clignoter plus rapidement : le temps de pause démarre
- Après avoir atteint le temps voulu (>5s et jusqu'à 4 minutes max.): réappuyer sur **BP1** : **L9** se met à clignoter normalement.
- Rebasculer les **DIPS** sur OFF, le programme est en mode "**automatique**".

Note: *Si au bout de 4 mn 15 s le BP1 n'est toujours pas réappuyé, le programme enregistre cette valeur et la led se remet à clignoter normalement.*

Annulation :

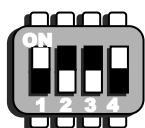

Selon le programme concerné :

Ouverture 1 :
Basculer les **DIPS 1** et **4** sur ON

Ouverture 2 :
Basculer les **DIPS 1, 2** et **4** sur ON

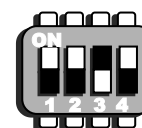

- **L9** se met à clignoter
- Appuyer 2 fois sur **BP1** en moins de 4 secondes
- Rebasculer les **DIPS** sur OFF, le programme est en mode "**semi-automatique**".

6.2. Programmation des télécommandes

Vous devez impérativement changer le codage d'usine des télécommandes. Ouvrir les télécommandes et changer le code avec les dips switches de 1 à 10 puis refermer les télécommandes afin d'enregistrer le code dans la mémoire de la carte électronique EA2M-12/24.

1- Reseter la mémoire de la carte

Selon le programme concerné :

Programme 1 :
Basculer les **DIPS 1** et **3** sur ON

Programme 2 :
Basculer les **DIPS 1, 2** et **3** sur ON

- Appuyer sur le **BP2** et relâcher le BP dès que **L9** se remet à clignoter

2- Apprentissage

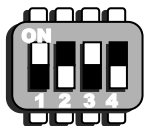

Selon le programme concerné :

Programme 1 : Basculer les DIPS 1 et 3 sur ON		Programme 2 : Basculer les DIPS 1, 2 et 3 sur ON
---	--	--

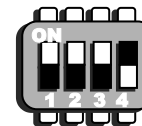

- L9 se met à clignoter
- Appuyer sur le bouton choisi de la télécommande
- L9 devient fixe
- Relâcher le bouton de la télécommande dès que L9 se remet à clignoter
- Rebasculer tous les **DIPS** sur OFF



La version de carte K2 peut enregistrer maximum 10 émetteurs en code tournant par programme (KING GATES, KEY, PASS)

7. MODE DE FONCTIONNEMENT

■ ■ ■ ■ **RAPPEL** ■ ■ ■ ■

Le premier mouvement programmé sur la carte EA2M-12/24 qui sera exécuté après la mise sous tension est la fermeture des battants (d'abord le vantail 2 puis le vantail 1).

7.1. Fonctionnement avec préavis (pour le feu de signalisation)

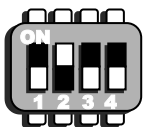

Basculer et laisser le **DIP 2** sur ON pour obtenir un *Préavis* de 3"
Toute commande générera un clignotement du feu pendant 3" avant tout mouvement du portail.
Lorsque cette fonction est activée, la platine teste automatiquement le bon fonctionnement des photocellules (Cellule émettrice alimentée par la sortie 15). Puis la serrure se déclenche environ 1 s avant le départ du portail.

7.2. Fonctionnement en Homme Présent (copie du programme 1)

Le fonctionnement dans ce mode nécessite une programmation préalable de la course du portail (programme 1).

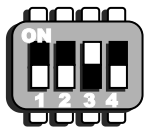

Basculer et laisser le **DIP 3** sur ON pour fonctionner en *Homme Présent* :

- un bouton poussoir raccordé en **BP1** pour l'ouverture et
- un bouton poussoir en **BP2** pour la fermeture

devront être maintenus enfoncés pour le fonctionnement du portail.

Ce type de fonctionnement est principalement utilisé pour une commande à vue du portail. Dans ce cas, les autres fonctions sont impossibles.

7.3. Fonctionnement avec Coup de Bélier

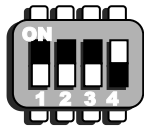

Basculer et laisser le **DIP 4** sur ON pour obtenir le *Coup de Bélier* qui facilite le décrochage de la serrure électrique en ouverture et son enclenchement en fermeture.
(Utilisé sur les automatismes réversibles)

ATTENTION : Ne pas utiliser avec une ventouse.

7.4. Possibilités pour les deux programmes

Spécifique à la carte **EA2M-12/24**, la possibilité d'enregistrer deux programmes d'ouverture totalement indépendants est un avantage très apprécié des utilisateurs. Le programme 2 est souvent utilisé pour commander un seul battant et permettre ainsi la sortie d'un piéton, d'un deux-roues, des poubelles, ... L'ouverture limitée à 45° d'un seul battant est valorisante ; ceci correspond à une ouverture courte pour les portails coulissants.

Autre différenciation possible : le programme 1 en mode automatique et le programme 2 en mode semi-automatique pour diverses utilisations.

- **BP1** / bouton 1 de la télécommande lance **Ouverture 1**
- **BP2** / bouton 2 de la télécommande lance **Ouverture 2**

ATTENTION : Le programme 1 est prioritaire sur le programme 2, c'est à dire que à tout moment pendant le déroulement du programme 2 une commande pour le programme 1 prendra le pas sur le programme 2 et effectuera une ouverture suivant les paramètres du programme 1 à partir de la position du portail au moment de la commande du programme 1. (cf § 8.13)

8. AUTRES FONCTIONS

8.1. Suppression du ralenti (Sélection / désélection)

Certaines applications peuvent nécessiter un fonctionnement classique sans phase de ralenti (ex : stator moteur non approprié, ...).

- Couper l'alimentation de la carte
- Mettre **Dips 3 & 4** sur ON
- Maintenir **BP2** appuyé
- Remettre l'alimentation de la carte : **L9** clignote puis devient fixe.
- Remettre **DIPS 3** et **4** sur OFF
- Refaire la programmation de la course du portail

8.2. Réglage de la puissance des moteurs (! un réglage trop fort empêchera la détection des butées !)

A l'aide des potentiomètres repérer "POT1 et POT2", tourner dans le sens des aiguilles d'une montre pour augmenter la force, ou inversement.

8.3. Sélection de la vitesse de démarrage

La carte **EA2M-12/24** fournie est pré-réglée avec un démarrage rapide. Pour un démarrage progressif, suivre les indications ci-dessous :

- Couper l'alimentation de la carte
- Mettre aucun **Dip** sur ON
- Maintenir **BP1** et **BP2** appuyés et Remettre l'alimentation électrique
- **L9** clignote puis devient fixe, relâcher alors **BP1** et **BP2** puis remettre les dips suivant besoin

Pour remettre le démarrage rapide, refaire la même opération.

8.4. Entrée contact horloge (Prog 1 uniquement)

L'utilisation d'une horloge permet l'ouverture et la fermeture du portail en mode automatique à heures fixes. Pour cela, raccorder le contact d'une horloge aux bornes 3 et 4 de la carte **EA2M-12/24**. Le portail fonctionnera suivant l'heure programmée sur l'horloge. Toute commande avec le portail en position ouvert ne sera pas prise en compte. Toute commande avec le portail en position fermée sera prise en compte.

8.5. Action des contacts sécurité (bornes 6 et 7).

Entrées cellules et tous types de sécurités :

❖ **Borne 6 :**

- **Fonctionnement en sécurité d'ouverture:** (ouverture) : Génère l'arrêt puis la fermeture immédiate pendant 1 sec du portail. (Configuration par défaut)
- **Fonctionnement en cellules d'ouverture:**(ouverture – fermeture) : Fait arrêter les moteurs dans les deux sens, génère l'arrêt puis le renvoi en ouverture à la libération de la sécurité.

Permutation du fonctionnement de la borne 6 :

- Couper l'alimentation de la carte
- Mettre **Dips 2 & 4** sur **On**
- Maintenir **BP1 & BP2** appuyés
- Remettre l'alimentation de la carte : **L9** clignote puis devient fixe.
- Relâcher **BP1 & 2** remettre les dips suivant besoin

❖ **Borne 7** (fermeture) : l'ouverture de ce contact génère l'arrêt puis l'ouverture immédiate et complète du portail. A l'arrêt, il empêche tout mouvement d'ouverture et de fermeture.

8.6. Inhibition sécurité de fermeture au démarrage (Sélection / désélection)

La carte **EA2M-12/24** permet d'inhiber la sécurité de fermeture au moment de l'ouverture.

- Couper l'alimentation de la carte
- Mettre **Dips 2** sur **On**
- Maintenir **BP 2** appuyé et remettre l'alimentation électrique
- **L9** clignote, puis devient fixe : alors lâcher **BP 1 & 2** puis remettre les dips suivant besoin

8.7. Eclairage de zone (ou courtoisie)

Il est impératif d'utiliser un relais 12 v DC branché sur les bornes 18 et 19 pour alimentation de lampe en 220 volts. Cette lampe reste allumée pendant toute la durée de fonctionnement des moteurs.

Il est possible de régler le temps d'allumage de la lampe de courtoisie.

- Mettre **Dips 1 & 4** sur **ON (la lampe de courtoisie s'allume fixe)**
- Appuyer sur **BP2**. La lampe de courtoisie clignote différemment ce qui incrémente le mode de fonctionnement à partir de celui où nous nous trouvons.

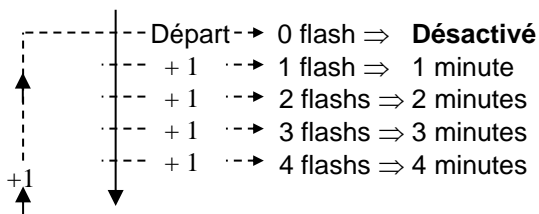

8.8. Modification gestion pause d'ouverture (temps de pause figé)

Le fonctionnement de la pause est réglé pour une refermeture 2" après libération des sécurités ou par action sur **BP** ou bouton de la télécommande du programme en fonction. Pour annuler cette fonction et figer le temps de pause, quels que soient les mouvements, suivre les indications ci-dessous :

- Couper l'alimentation de la carte
- Mettre tous les **Dips** sur **OFF**
- Maintenir **BP2** appuyé et remettre l'alimentation électrique
- **L9** clignote, puis devient fixe : alors lâcher **BP2** puis remettre les dips suivant besoin

Pour remettre la fermeture à l'état initial, refaire la même opération que ci-dessus.

8.9. Clignotement de la sortie FLASH (Sélection / désélection).

- Couper l'alimentation de la carte
- Mettre **Dips 3 & 4** sur **On**
- Maintenir **BP1 & BP2** appuyés
- Remettre l'alimentation de la carte : **L9** clignote puis devient fixe.
- Relâcher **BP1 & 2** remettre les dips suivant besoin

8.10. Gestion du flash en ouverture en mode automatique (Sélection / désélection)

Branchement sur borne 16 et 17.

La carte **EA2M-12/24** permet de laisser le flash activé ou pas pendant la pause d'ouverture en mode automatique. Le préavis de 3 secondes obligatoire reste au choix en cas d'extinction du flash.

- Couper l'alimentation de la carte
- Mettre **Dip 2** sur **On**
- Maintenir **BP 1 & 2** appuyés
- Remettre l'alimentation électrique
- **L9** clignote, puis devient fixe : alors lâcher **BP 1 & 2** ; Placer le **dip 2** sur ON ou OFF suivant le préavis

8.11. Arrêt en ouverture en mode automatique (Sélection / désélection)

Cette fonction permet d'arrêter la porte en mode automatique à l'ouverture. Le flash reste allumé, et il faudra un ordre pour qu'elle reparte en fermeture.

- Couper l'alimentation de la carte
- Mettre **Dip 3** sur **On**
- Maintenir **BP 2** appuyé
- Remettre l'alimentation électrique
- **L9** clignote, puis devient fixe : alors lâcher **BP2** et remettre dips suivant besoin

8.12. Arrêt de la pause en mode automatique (mode semi-automatique temporaire)

Cette fonction permet de basculer la platine en mode semi-automatique temporairement par une commande pendant la pause. Ensuite la commande de fermeture suivante ré activera le mode automatique.

Pour activer cette possibilité il faut que les deux conditions ci-dessous soient validées.

- Permission de commande pendant la pause (cf : § 8.8.).
- Permission d'arrêt en ouverture en mode automatique (cf : § 8.11).

8.13. Gestion de la prise de contrôle du prog1 sur prog2

- Couper l'alimentation
- Basculer le **DIP 4** sur ON
- Appuyer sur **BP2**
- Remettre l'alimentation : **L9** clignote : relâcher **BP2**.

Exemple d'ouverture lors d'une prise de contrôle du programme 1 :

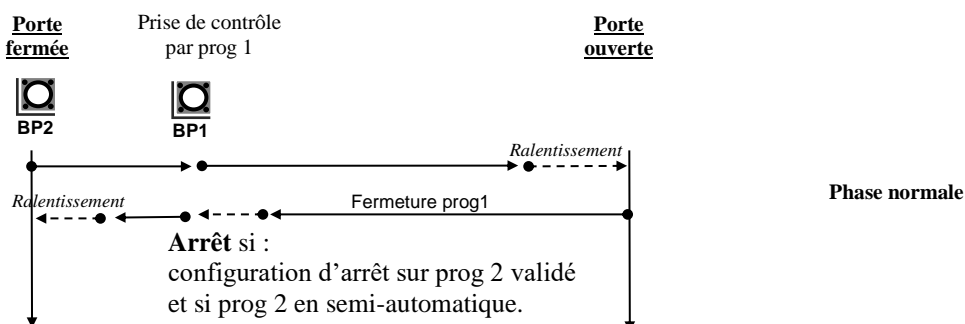

Autre exemple avec appui sur BP2 pendant le programme 1 :

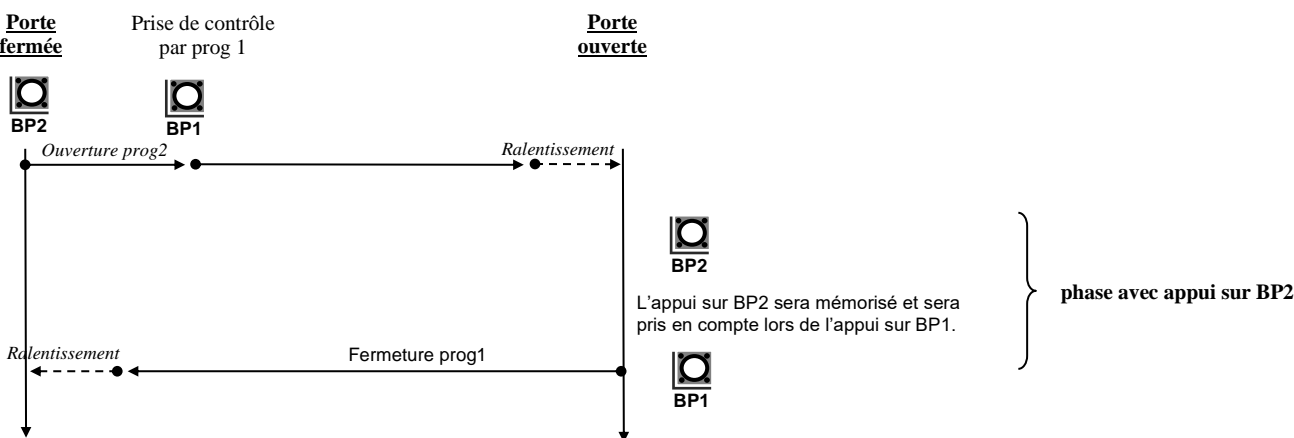

8.14. Activation de la serrure au départ de la fermeture

Ainsi programmé il est possible de verrouiller les portes en ouverture (option gâche sur mot2)

- Couper l'alimentation de la carte
- Mettre **Dip 3** sur ON et maintenir **BP 1 & BP 2** appuyés
- Remettre l'alimentation électrique, **L9** clignote : alors lâcher **BP2** remettre dips suivant le besoin

8.15. Suppression du décalage des vantaux en ouverture.

- Couper l'alimentation
- Mettre que le **Dip 4** sur ON
- Appuyer sur **BP1** et **BP2**
- Remettre l'alimentation
- **L9** devient fixe : relâcher les **BP** et remettre les dips suivant besoin

8.16. Désactivation de toutes les fonctions (Configuration usine)

- Couper l'alimentation
- Mettre les **Dips 2,3 & 4** sur ON
- Appuyer sur **BP1** et **BP2**
- Remettre l'alimentation
- **L9** devient fixe : relâcher les **BP**

8.17. Carte optionnelle : MCEA

Un connecteur nommé MODULE permet l'utilisation d'une interface optionnelle permettant :

- Un fonctionnement en impulsion (pilotage d'un autre automatisme, etc.)
- Un fonctionnement en mode télérupteur (éclairage 1000 W maxi., etc.)

9. CABLAGE DE L'ANTENNE

Pour la réalisation de l'antenne, 2 possibilités, soit :

Un câble mono-brin type fil électrique 1.5² directement sur le bornier de la platine, ou,

Un câble coaxial dont l'extrémité est positionnée de préférence contre un mur. (voir Schéma)

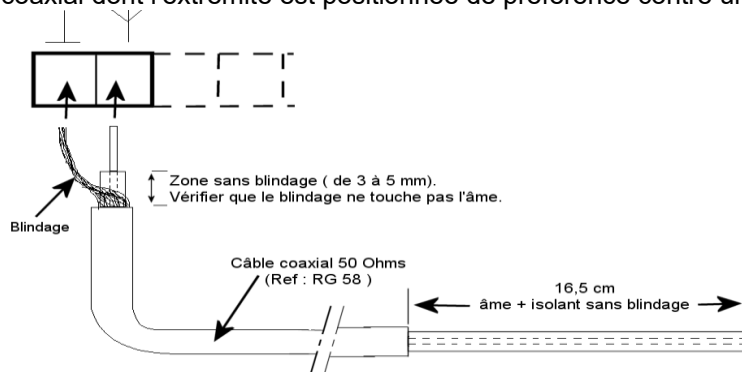

▪ ▪ ▪ SELECTION DES FONCTIONS ▪ ▪ ▪

Méthode :

1. **Débrancher toute alimentation (alim et batteries)**
2. **Mettre les dips désirés sur ON**
3. **Maintenir appuyés le ou les bp pour fonction désirée (tableau ci-dessous), rebrancher l'alimentation, puis relâcher le ou les bp**
4. **Remettre les dips sur OFF**

BP 1&2 Appuyés	Bascule pleine puissance ou démarrage régulé
BP 1&2 Appuyés + Dip 2 on	Arrêt du Flash à l'ouverture mode automatique
BP 1&2 Appuyés + Dip 2,4 on	Les sécurités ouverture font arrêter le moteur dans les deux sens
BP 1&2 Appuyés + Dip 3 on	Fonctionnement serrure départ fermeture
BP 1&2 Appuyés + Dip 3,4 on	Feu en mode clignotant (même opération pour le supprimer)
BP 1&2 Appuyés + Dip 4 on	Suppression des décalage vantaux (Ouverture)
BP 1&2 Appuyés + Dip 2,3,4 on	Désactivation de toutes les fonctions (Configuration usine)
BP 2 Appuyé	Refermeture 2" après passage cellule mode auto ou pause figée
BP 2 Appuyé + Dip 2 on	Inhibition de la sécurité de fermeture au début de l'ouverture
BP 2 Appuyé + Dip 2,3 on	La sortie serrure s'active durant tout le mouvement des moteurs (électrofrein)
BP 2 Appuyé + Dip 3 on	En mode automatique arrêt pendant l'ouverture possible
BP 2 Appuyé + Dip 4 on	Fin de prise de contrôle, retour en programme 2
BP 2 Appuyé + Dip 3 & 4 on	Suppression du ralenti

10. FICHE TECHNIQUE

- Tension d'alimentation en 12/24 V (Suivant câblage)
- Puissance maxi des moteurs : 1/4 CV
- Ralentissement du portail en fin de course avec possibilité d'inhibition
- 2 programmes de fonctionnement totalement indépendant et pouvant être complémentaires avec le même récepteur
- Fonctionnement en mode semi-automatique ou automatique (autonome pour chaque programme)
- Contrôle du programme 2 par le programme 1
- Réglage automatique des deux moteurs
- Programmation de la télécommande par auto apprentissage
- Fonction Homme présent
- Sélection d'un préavis de 3 secondes pour le feu de signalisation
- Coup de bélier pour faciliter le déverrouillage de la serrure électrique et son verrouillage en fermeture
- Choix pour la vitesse de démarrage des moteurs
- Réglage de la puissance par potentiomètre
- Possibilité de raccorder une horloge
- Entrée photocellules pour sécurité en ouverture et fermeture
- Lampe de courtoisie
- Témoin d'état du portail
- Compteur de nombre de cycles.
- Connexion RS 232 pour une mise en œuvre plus facile possible.

Alimentation en 24v

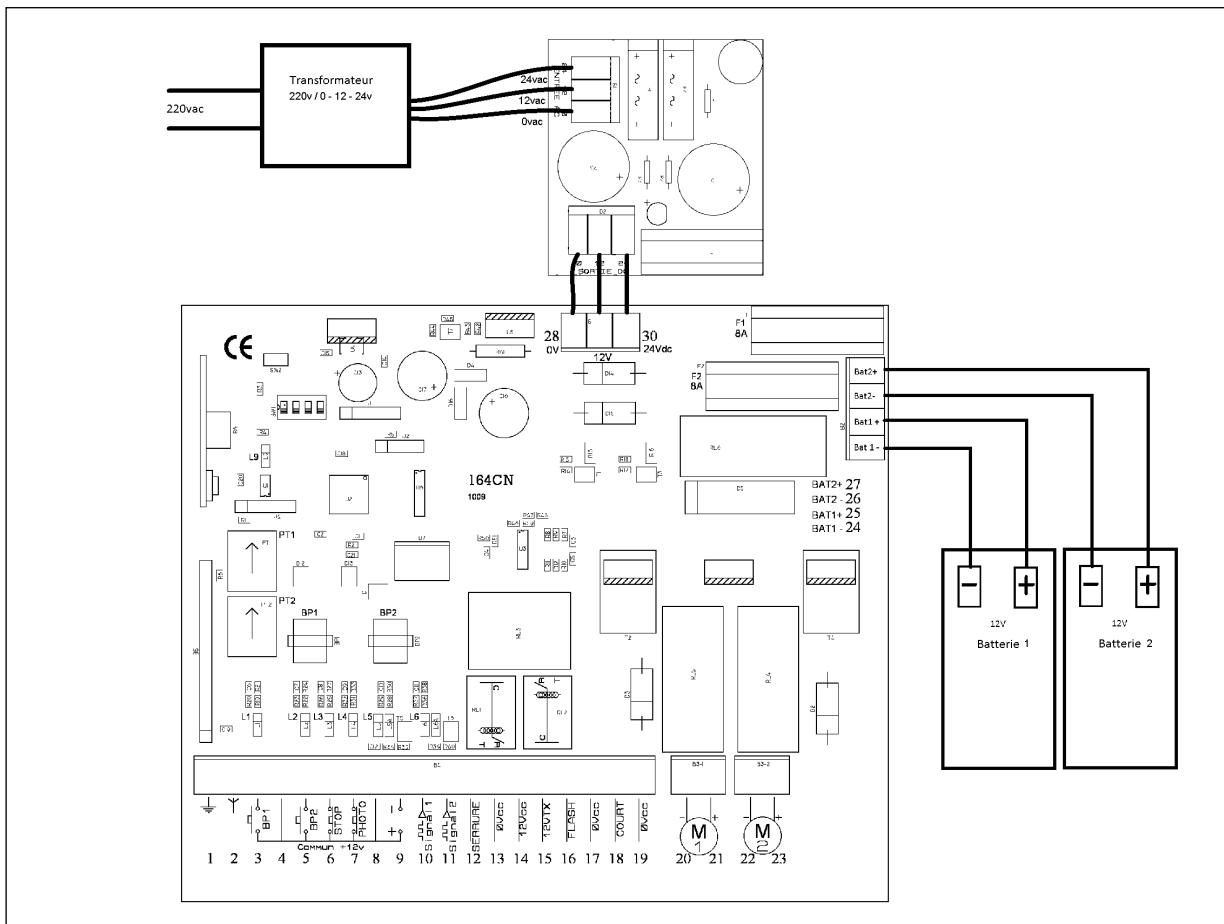

Alimentation en 12v

